

SILO FOCUS - MODEL: TL15FLM

W Track Luminaires

WAC LIGHTING

Responsible Lighting®

项目名称:

灯位号:

产品图片



线图

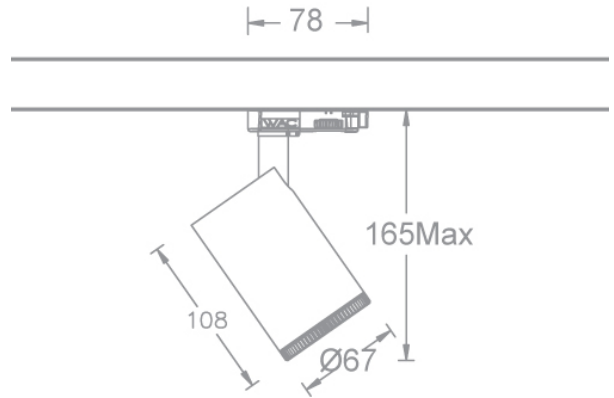

产品描述

SILO Focus 系列 LED 轨道射灯, 适配于 W 三回路轨道系统, 外形设计精致, 无可视散热器, 由压铸铝制成灯身, 内置无频闪驱动器, 采用 COB 发光模组, 可无级调节出光角度, 且外观尺寸保持不变, 可提供重点照明或环境照明, 广泛使用于博物馆、美术馆、商业空间、酒店、零售等场所。

产品特性

- 主体材质: 铝合金压铸灯体
- 光学系统: 可调焦透镜
- 表面处理: 静电粉末喷涂, 黑色(BK), 白色(WT)
- 投射方向: 水平 0°~355°调节; 竖直 0~90°调节
- 配件/支架: 最多可加装三个光学配件, 每类配件最多同时只加装一个
- 安规认证: CCC
- 防护等级: IP20
- 绝缘等级: Class I
- 环境温度: -20°C~40°C
- 产品重量: 约 0.5Kg, 不含包装

产品规格

- 光源类型: COB
- 光源功率: 6W 或 12W 可选
- 光源光通量: 2700K: 610lm (6W) / 1090lm (12W)
3000K: 670lm (6W) / 1200lm (12W)
4000K: 720lm (6W) / 1290lm (12W)
5000K: 770lm (6W) / 1380lm (12W)
- 光源寿命: >50000h-L70 / B10-Ta25°C(LM-80/TM-21)
- 色温/显指: 2700K / 3000K / 4000K / 5000K, >Ra90
- 光源色容差: 3 SDCM
- 输入电压: 220V~240V AC / 50Hz
- 调光控制: 内置旋钮调光(调光范围 10%~100%)、
0-10V 调光(须提前与项目现场做匹配性测试)

订购模型

Model	LED	Dimming	Beam	CRI	CCT	Finish
TL15F SILO Focus	LM06 COB 6W	O On-board	F 12~50°	9 90	27 2700K	WT White BK Black
	LM12 COB 12W	D 0-10V			30 3000K	
				40 4000K		
				50 5000K		
TL15F	LM12	O	F	9	30	WT

示例: TL15FLM12-O-F930WT

WAC Lighting
www.waclighting.com (US)
www.waclighting.com.cn (China)

Headquarters
44 Harbor Park Drive • Port Washington, NY
Phone (516) 515.5000 • Fax (516) 515.5050

WAC Lighting(Shanghai)
14, Lane 299, Bi Sheng Road, Shanghai 201204
Phone (86.21) 3393.3558 • Fax (86.21) 3362.1598

WAC Lighting 保留对产品进行不定期设计更新的权利。2022-08-18

SILO FOCUS - MODEL: TL15FLM

W Track Luminaires



WAC LIGHTING

Responsible Lighting®

项目名称:

灯位号:

配件

一类配件	条纹玻璃镜片 LENS-16-BEL-C 	柔光玻璃镜片 LENS-16-BSL-SW 	磨砂玻璃镜片 LENS-16-FR 	无边蜂网格栅 LENS-16-HCL 
二类配件	防眩光筒 LENS-15-SNOOT 			
三类配件	四叶遮光板 TL-21-BD-SW 			

注意: 最多可加装三个光学配件, 每类配件最多同时只加装一个

配光曲线@3000K数据

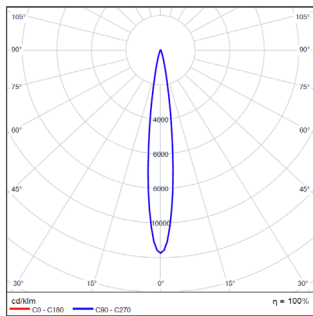

型号:	TL15FLM06-O-F930
光束角:	12°
系统功率:	8W
系统光通量:	183lm
中心光强:	2395cd
系统光效:	23lm/W

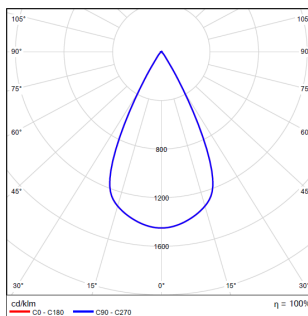

型号:	TL15FLM06-O-F930
光束角:	50°
系统功率:	8W
系统光通量:	291lm
中心光强:	424cd
系统光效:	36lm/W

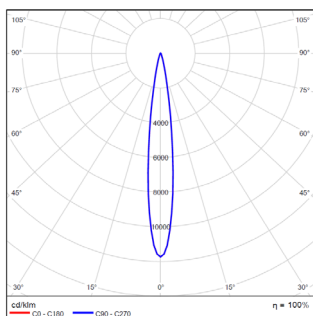

型号:	TL15FLM12-O-F930
光束角:	12°
系统功率:	14W
系统光通量:	272lm
中心光强:	3187cd
系统光效:	19lm/W

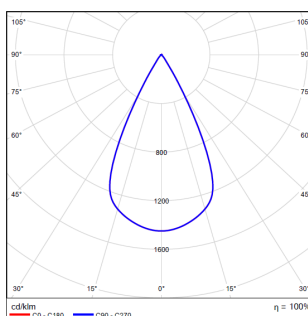

型号:	TL15FLM12-O-F930
光束角:	50°
系统功率:	14W
系统光通量:	425lm
中心光强:	616cd
系统光效:	30lm/W

SILO FOCUS - MODEL: TL16FLM

W Track Luminaires

WAC LIGHTING

Responsible Lighting®

项目名称:

灯位号:

产品图片



线图

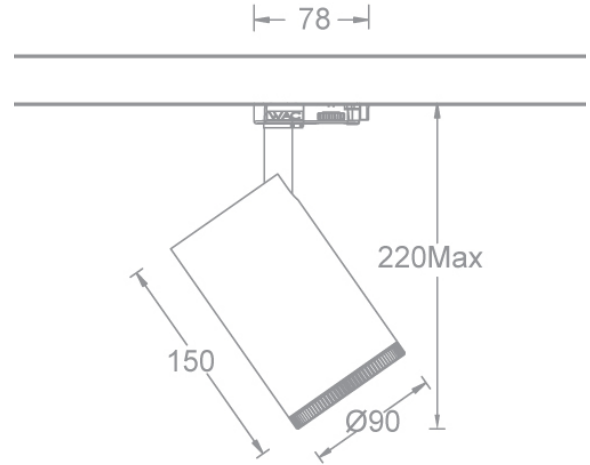

产品描述

SILO Focus 系列 LED 轨道射灯, 适配于 W 三回路轨道系统, 外形设计精致, 无可视散热器, 由压铸铝制成灯身, 内置无频闪驱动器, 采用 COB 发光模组, 可无级调节出光角度, 且外观尺寸保持不变, 可提供重点照明或环境照明, 广泛使用于博物馆、美术馆、商业空间、酒店、零售等场所。

产品特性

- 主体材质: 铝合金压铸灯体
- 光学系统: 可调焦透镜
- 表面处理: 静电粉末喷涂, 黑色(BK), 白色(WT)
- 投射方向: 水平 0°~355°调节; 竖直 0~90°调节
- 配件/支架: 最多可加装三个光学配件, 每类配件最多同时只加装一个
- 安规认证: CCC
- 防护等级: IP20
- 绝缘等级: Class I
- 环境温度: -20°C~40°C
- 产品重量: 约 1.0Kg, 不含包装

产品规格

- 光源类型: COB
- 光源功率: 18W 或 26W 可选
- 光源光通量: 2700K: 1550lm (18W) / 2270lm (26W)
3000K: 1700lm (18W) / 2500lm (26W)
4000K: 1820lm (18W) / 2670lm (26W)
5000K: 1950lm (18W) / 2870lm (26W)
- 光源寿命: >50000h-L70 / B10-Ta25°C(LM-80/TM-21)
- 色温/显指: 2700K / 3000K / 4000K / 5000K, >Ra90
- 光源色容差: 3 SDCM
- 输入电压: 220V~240V AC / 50Hz
- 调光控制: 内置旋钮调光(调光范围 10%~100%)、DALI、1-10V 调光(须提前与项目现场做匹配性测试)

订购模型

Model	LED	Dimming	Beam	CRI	CCT	Finish
TL16F SILO Focus	LM18 COB 18W LM26 COB 26W	O On-board A DALI D 0-10V	F 12~50°	9 90	27 2700K 30 3000K 40 4000K 50 5000K	WT White BK Black
TL16F	LM18	O	F	9	30	WT

示例: TL16FLM18-O-F930WT

WAC Lighting
www.waclighting.com (US)
www.waclighting.com.cn (China)

Headquarters
44 Harbor Park Drive • Port Washington, NY
Phone (516) 515.5000 • Fax (516) 515.5050

WAC Lighting(Shanghai)
14, Lane 299, Bi Sheng Road, Shanghai 201204
Phone (86.21) 3393.3558 • Fax (86.21) 3362.1598

WAC Lighting 保留对产品进行不定期设计更新的权利。2022-08-18

SILO FOCUS - MODEL: TL16FLM

W Track Luminaires







WAC LIGHTING

Responsible Lighting®

项目名称:

灯位号:

配件

一类配件	条纹玻璃镜片 LENS-73-BEL-C 	柔光玻璃镜片 LENS-73-BSL 	磨砂玻璃镜片 LENS-73-FR 	无边蜂窝格栅 LENS-73-HCL-C 
二类配件	防眩光筒 LENS-20-SNOOT 		防眩光蜂窝格栅 LENS-20-HCL 	
三类配件	四叶遮光板 LENS-73-BD 			

注意: 最多可加装三个光学配件, 每类配件最多同时只加装一个

配光曲线@3000K数据

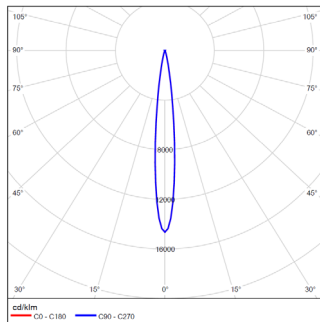

型号: TL16FLM18-O-F930
 光束角: 12°
 系统功率: 21W
 系统光通量: 319lm
 中心光强: 4670cd
 系统光效: 15lm/W

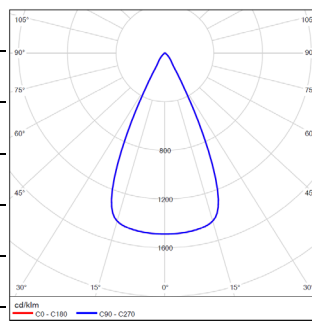

型号: TL16FLM18-O-F930
 光束角: 50°
 系统功率: 21W
 系统光通量: 463lm
 中心光强: 689cd
 系统光效: 22lm/W

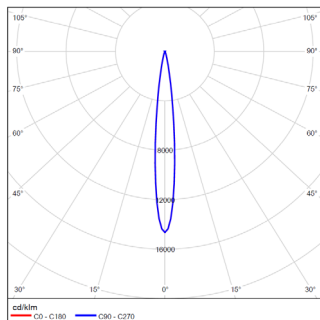

型号: TL16FLM26-O-F930
 光束角: 12°
 系统功率: 30W
 系统光通量: 439lm
 中心光强: 5859cd
 系统光效: 15lm/W

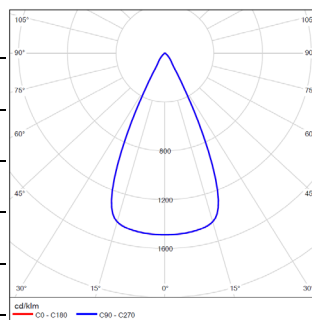

型号: TL16FLM26-O-F930
 光束角: 50°
 系统功率: 30W
 系统光通量: 639lm
 中心光强: 952cd
 系统光效: 21lm/W

SILO FOCUS - MODEL: TL17FLM

W Track Luminaires

WAC LIGHTING

Responsible Lighting®

项目名称:

灯位号:

产品图片



线图

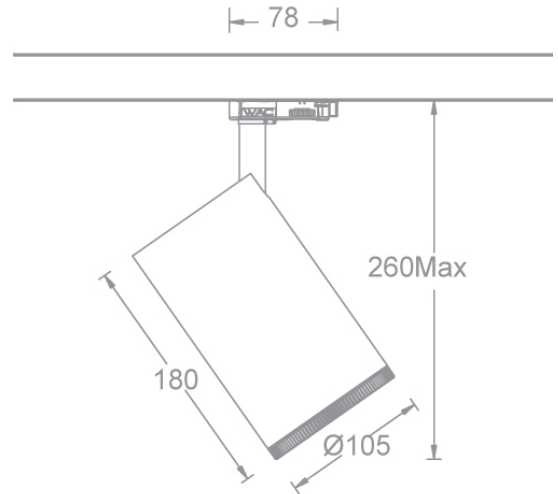

产品描述

SILO Focus 系列 LED 轨道射灯，适配于 W 三回路轨道系统，外形设计精致，无可视散热器，由压铸铝制成灯身，内置无频闪驱动电器，采用 COB 发光模组，可无级调节出光角度，且外观尺寸保持不变，可提供重点照明或环境照明，广泛使用于博物馆、美术馆、商业空间、酒店、零售等场所。

产品特性

- **主体材质:** 铝合金压铸灯体
- **光学系统:** 可调焦透镜
- **表面处理:** 静电粉末喷涂，黑色(BK)，白色(WT)
- **投射方向:** 水平 0°~355°调节；竖直 0~90°调节
- **配件/支架:** 最多可加装三个光学配件，每类配件最多同时只加装一个
- **安规认证:** CCC
- **防护等级:** IP20
- **绝缘等级:** Class I
- **环境温度:** -20°C~40°C
- **产品重量:** 约 1.4Kg，不含包装

产品规格

- **光源类型:** COB
- **光源功率:** 34W
- **光源光通量:** 3280lm (2700K) / 3600lm (3000K)
3880lm (4000K) / 4140lm (5000K)
- **光源寿命:** >50000h-L70 / B10-Ta25°C(LM-80/TM-21)
- **色温/显指:** 2700K / 3000K / 4000K / 5000K , >Ra90
- **光源色容差:** 3 SDCM
- **输入电压:** 220V~240V AC / 50Hz
- **调光控制:** 内置旋钮调光(调光范围 10%~100%)、DALI、1-10V 调光(须提前与项目现场做匹配性测试)

订购模型

Model	LED	Dimming	Beam	CRI	CCT	Finish
TL17F SILO Focus	LM34 COB 34W	O On-board A DALI D 0-10V	F 12~50°	9 90	27 2700K 30 3000K 40 4000K 50 5000K	WT White BK Black
TL17F	LM34	O	F	9	30	WT

示例: TL17FLM34-O-F930WT

WAC Lighting
www.waclighting.com (US)
www.waclighting.com.cn (China)

Headquarters
44 Harbor Park Drive • Port Washington, NY
Phone (516) 515.5000 • Fax (516) 515.5050

WAC Lighting(Shanghai)
14, Lane 299, Bi Sheng Road, Shanghai 201204
Phone (86.21) 3393.3558 • Fax (86.21) 3362.1598

WAC Lighting 保留对产品进行不定期设计更新的权利。2022-08-18

SILO FOCUS - MODEL: TL17FLM

W Track Luminaires







WAC LIGHTING

Responsible Lighting®

项目名称:

灯位号:

配件

一类配件	条纹玻璃镜片 LENS-73-BEL-C 	柔光玻璃镜片 LENS-73-BSL 	磨砂玻璃镜片 LENS-73-FR 	无边蜂窝格栅 LENS-73-HCL-C 
二类配件	防眩光筒 LENS-20-SNOOT 	防眩光蜂窝格栅 LENS-20-HCL 		
三类配件	四叶遮光板 TL-22-BD-SW 			

注意: 最多可加装三个光学配件, 每类配件最多同时只加装一个

配光曲线@3000K数据

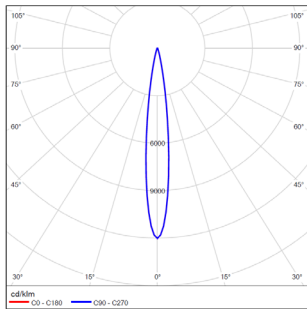

型号:	TL17FLM34-O-F930
光束角:	12°
系统功率:	38W
系统光通量:	564lm
中心光强:	6780cd
系统光效:	15lm/W

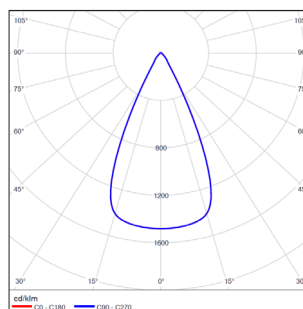

型号:	TL17FLM34-O-F930
光束角:	50°
系统功率:	38W
系统光通量:	813lm
中心光强:	1205cd
系统光效:	21lm/W